

Iliana Dumitrescu



- Lucrarea conține:
- ✓ modele de teste, conform metodologiei aprobate de MEN
 - ✓ bareme de evaluare
 - ✓ răspunsuri
 - ✓ centralizator de rezultate



Teste pentru Evaluarea Națională



Clasa a II-a

• Comunicare în limba română

• Matematică și explorarea mediului

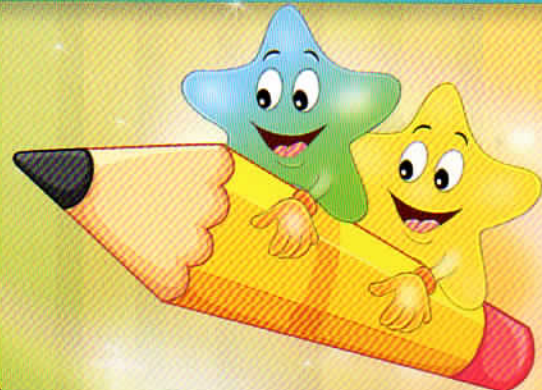

EDITURA CD PRESS
www.cdpress.ro

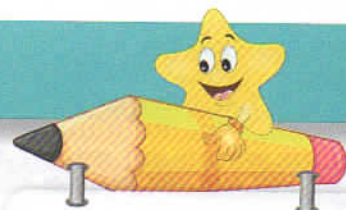

Timp de lucru: - 30 de minute CITIT
- 30 de minute SCRIS

CITIT

Citește cu atenție textul de mai jos.

Pinocchio, devenit băiat

după Carlo Colodi

Pe când dormea, i-a apărut în vis Zâna, frumoasă și zâmbitoare:

— Bravo, Pinocchio! Pentru faptele tale bune, îți iert toate ștrengăriile! Fii cuminte de-acum încolo și-o să fii fericit!

Pinocchio se trezi cu ochii holbați. Descoperi că nu mai era păpușă de lemn, ci devenise băiat ca toți băieții. În locul colibeii de paie, văzu o odăiță curată. Lângă pat, găsi un costum de haine, o șapcă și o pereche de ghete, toate noi. În buzunar găsi un portofel plin cu napoleoni de aur și un bilet:

Dragă Pinocchio,

*Îți înapoiez cele două lire și îți mulțumesc
pentru inima ta bună.*

Zâna cu părul bălai

În oglindă, văzu chipul rumen, frumos și zâmbitor al unui băiețel cu păr castaniu și ochi albaștri. În mijlocul atâtor minuni, Pinocchio era amețit de uimire. În odaia vecină, bătrânul Geppetto, sănătos și vioi, cioplea o ramă.

— Tăticule, cum se explică schimbarea asta neașteptată?

— E meritul tău, Pinocchio. Copiii buni atrag fericirea în sânul familiei.

— Dar fostul Pinocchio de lemn unde s-o fi ascuns?

— Iată-l! răspunse Geppetto, arătându-i o păpușă sprijinită de un scaun, cu capul lăsat într-o parte, cu brațele în jos și cu picioarele încrucișate.

„Ce caraghios păream când eram păpușă! Și ce mulțumit sunt acum, c-am devenit și eu băiat ca toți băieții!” gândi băiatul, cu mulțumire.

*fragment din volumul Pinocchio,
de Carlo Colodi*



DICȚIONAR

• **napoleon**: veche monedă franceză de aur, cu chipul împăratului Napoleon

3 puncte

1 De ce l-a iertat Zâna cu părul bălai pe Pinocchio?

Încercuiește litera corespunzătoare răspunsului corect.

Nu se completează de către elev.
COD

- a) I s-a făcut milă de el.
- b) A fost impresionată de faptele lui bune.
- c) A fost rugată de Geppetto.
- d) A fost impresionată de ștrengăriile lui.

1

3 puncte

2 Din ce materiale era construită casa în care locuise Pinocchio?

Încercuiește litera corespunzătoare variantei corecte.

Nu se completează de către elev.
COD

- a) piatră
- b) lemn
- c) paie
- d) pământ

2

9 puncte

3 Scrie răspunsul la următoarea întrebare, sub formă de listă.

Ce obiecte a găsit Pinocchio lângă pat?

Nu se completează de către elev.
COD

3

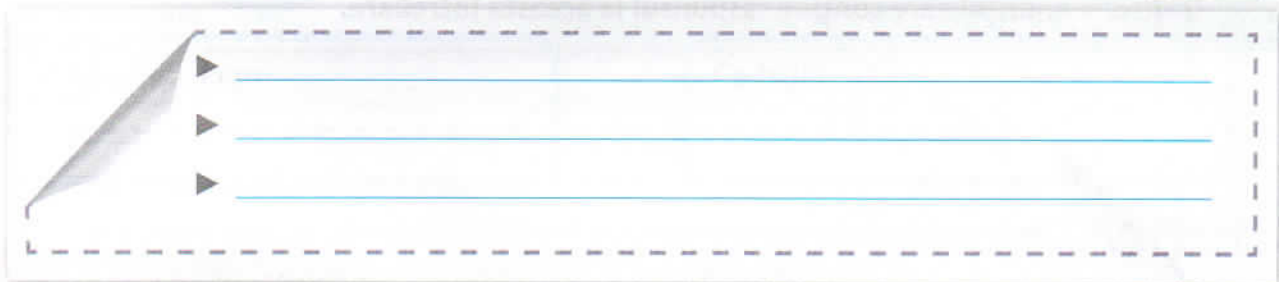

3 puncte

4 Ce obiecte a găsit Pinocchio în buzunar?

Completează enunțul cu informații din text.

Nu se completează de către elev.
COD

4



3 puncte

5 Ce fel de bani a găsit Pinocchio în portofel?
Încercuiește litera corespunzătoare variantei corecte.

Nu se completează de către elev.
 COD

- a)  lei
- b)  lire
- c)  napoleoni de aur
- d)  euro

6 puncte

6 Completează casetele cu informațiile corecte, extrase din text.

Nu se completează de către elev.
 COD

Câți bani îi datora
 Zâna lui Pinocchio?

Câți bani i-a dat
 Zâna lui Pinocchio?

3 puncte

7 Cum arăta Pinocchio, când s-a văzut în oglindă?
Transcrie enunțul care conține răspunsul la această întrebare.

Nu se completează de către elev.
 COD



9 puncte

8 În mijlocul atâtor minuni, Pinocchio era amețit de uimire.
Scrive, pe spațiul de mai jos, trei dintre minunile trăite de Pinocchio.

Nu se completează de către elev.
 COD



6 puncte

- 9 Recunoaște personajele, după descrierea lor.
Scrie numele personajului.

Nu se completează de către elev.
COD

9

Sănătos și vioi,
cioplea o ramă.

Stătea sprijinită de un scaun,
cu capul lăsat într-o parte, cu brațele
în jos și cu picioarele încrucișate.

6 puncte

- 10 În timp ce privea la păpușa din lemn, Pinocchio s-a analizat pe sine.
Selectează și scrie cuvântul potrivit, în fiecare casetă.

Nu se completează de către elev.
COD

10



- a) nepoliticos
- b) mulțumit
- c) caraghios
- d) năzdrăvan



Ca păpușă, eram _____

Ca băiat, sunt _____

9 puncte

- 11 Care este jucăria ta preferată? De ce îți place această jucărie?
Completează enunțul de mai jos cu cel puțin trei argumente.
Scrie răspunsurile, pe spațiul dat.

Nu se completează de către elev.
COD

11

Jucăria mea preferată este _____ . Îmi place

SCRIS

15 puncte

12 Imaginează-ți că ești Pinocchio. Ești foarte fericit pentru schimbarea care s-a produs în viața ta.

Scrie un **bilet de mulțumire**, adresat Zânei cu părul bălai.

Nu se completează de către elev.
COD

12



VERIFICĂ dacă:

- ai respectat toate cerințele;
- ai scris data;
- ai scris formula de început;
- ai scris corect cuvintele;
- ai folosit semnele de punctuație potrivite;
- ai semnat biletul.

15 puncte

13 Toți copiii fac năzdrăvănii.

Scrie un text de 5-7 enunțuri, în care să prezinți o năzdrăvănie făcută de tine, răspunzând la întrebările date. Găsește un titlu potrivit.

Nu se completează de către elev.
COD

13

1. Când s-a întâmplat? Ce vârstă aveai?
2. Unde erai?
3. Ce ai făcut? Detaliază.
4. Cum au reacționat părinții sau cei din jurul tău?
5. Cum te-ai simțit atunci și după aceea?

Blank writing area with blue horizontal lines and a decorative blue border with yellow dots.

✓ ai scris corect cuvintele;

✓ ai ordonat propozițiile într-un text;



✓ ai folosit semnele de punctuație potrivite;

✓ ai formulat propoziții clare și complete;

✓ ai așezat corect textul în pagină.

Felicitări, ai ajuns la sfârșitul testului!

Verifică rezolvarea corectă (pagina 78), apoi calculează punctajul obținut!

Nr. exercițiu	oficiu	1	2	3	4	5	6	7	8	9	10	11	12	13	Total
Răspunsuri		1	1	3	1	1	2	1	3	2	2	3	5	5	30
Puncte	10	3	3	9	3	3	6	3	9	6	6	9	15	15	100



Cărțile lui Sergiu

Sergiu este pasionat de lectură. Chiar dacă și-a petrecut primii 7 ani în America, la revenirea familiei în țară, băiatul a învățat repede să scrie și să citească în limba română. Părinții și bunicii îi aduc des cărți în dar. Dintre cărțile primite în clasa a II-a, preferatele lui sunt cele prezentate în tabelul de mai jos.

Număr pagini	234 de pagini	108 pagini	324 de pagini	216 pagini
Dimensiuni	20 cm 13 cm	252 mm 126 mm	225 mm 205 mm	200 mm 130 mm
Preț	6 lei și 50 de bani	13 lei	19 lei	5 lei și 90 de bani

3 puncte

1 Care carte a costat cel mai mult?

Încercuiește litera corespunzătoare răspunsului corect.

Nu se completează de către elev.
COD

1

- a) Crăiasa Zăpezii, de Hans Christian Andersen
- b) Pinocchio, de Carlo Colodi
- c) Lumea animalelor, Enciclopedie
- d) Vrăjitorul din Oz, de Lyman Frank Baum

12 puncte

2 În graficul de mai jos sunt reprezentate prețurile celor patru cărți.

Ce culoare indică prețul fiecărei cărți?

Colorează corespunzător.

Nu se completează de către elev.
COD

2

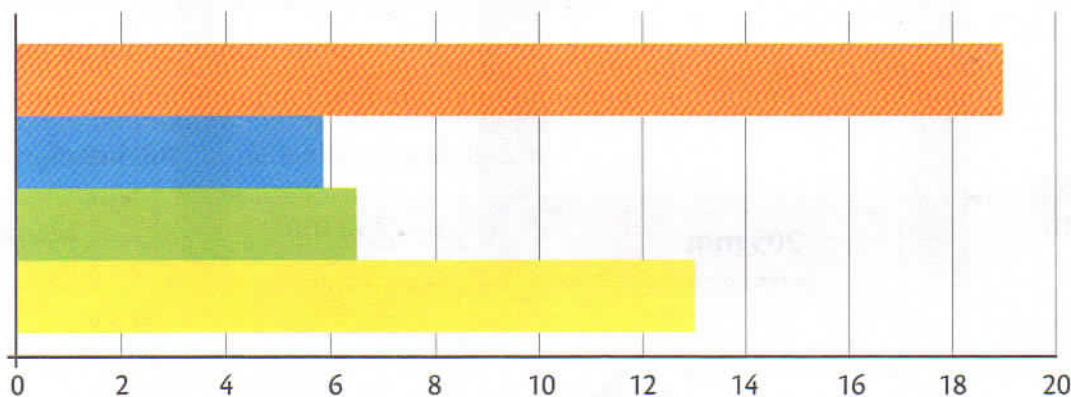

a) Crăiasa Zăpezii, de Hans Christian Andersen



b) Pinocchio, de Carlo Colodi



c) Lumea animalelor, Enciclopedie



d) Vrăjitorul din Oz, de Lyman Frank Baum



3 puncte

3 Cât au costat, în total, cele 4 cărți?

Încercuiește litera corespunzătoare răspunsului corect.

Nu se completează de către elev.
COD

3

- a) 44 lei și 40 bani
- b) 43 lei și 50 bani
- c) 43 lei
- d) 45 lei

12 puncte

4 Fiecare carte a fost primită într-o cutie. Observă dimensiunile fiecărei cărți. În ce cutie a fost primită fiecare carte?

Notează, în fiecare casetă, litera corespunzătoare răspunsului corect.

Nu se completează de către elev.

COD

4

- a) *Crăiasa Zăpezii*, de Hans Christian Andersen
- b) *Pinocchio*, de Carlo Colodi
- c) *Lumea animalelor*, Enciclopedie
- d) *Vrăjitorul din Oz*, de Lyman Frank Baum

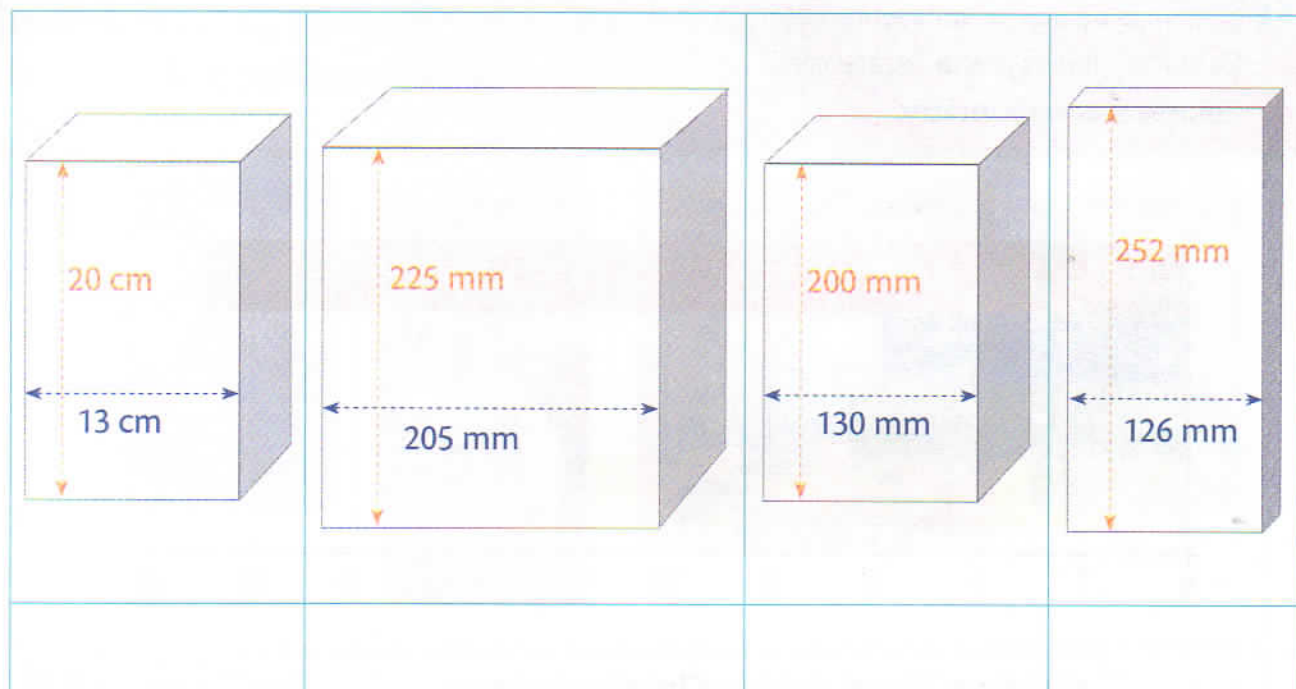

3 puncte

5 Sergiu are mare grijă de cărțile sale. Când citește, protejează cartea cu coperte speciale, pe care le confecționează singur, din hârtie. Comparându-le dimensiunile, el a constatat că 2 dintre cărțile primite au aceeași lungime și aceeași lățime. Pentru care dintre cele 4 cărți va folosi aceeași copertă? **Încercuiește litera corespunzătoare răspunsului corect.**

Nu se completează de către elev.

COD

5

- a) *Crăiasa Zăpezii* și *Pinocchio*
- b) *Pinocchio* și *Lumea animalelor*
- c) *Lumea animalelor* și *Vrăjitorul din Oz*
- d) *Crăiasa Zăpezii* și *Vrăjitorul din Oz*

9 puncte

- 6 Prietenul său, Dragoș, i-a răsfoit cărțile. Ajută-l să descopere care dintre cărțile alese are mai multe pagini.
Completează numărul de pagini și semnul corespunzător (<, = sau >).

Nu se completează de către elev.
 COD

6



--	--	--	--



3 puncte

- 7 Sergiu a citit cărțile în ordinea crescătoare a numărului de pagini.
 Care a fost prima carte citită de el în clasa a II-a?
Încercuiește litera corespunzătoare răspunsului corect.

Nu se completează de către elev.
 COD

7

- a) Crăiasa Zăpezii, de Hans Christian Andersen
- b) Pinocchio, de Carlo Colodi
- c) Lumea animalelor, Enciclopedie
- d) Vrăjitorul din Oz, de Lyman Frank Baum

12 puncte

- 8 Observă numărul de pagini al fiecărei cărți.
Calculează, apoi completează enunțul cu titlul corespunzător.

Nu se completează de către elev.
 COD

8

Împreună, cărțile „Pinocchio” și „Vrăjitorul din Oz” au tot atâtea pagini câte are cartea _____.

12 puncte

- 9 De câte ori este mai mare numărul de pagini al cărții *Lumea animalelor* decât cel al cărții *Pinocchio*?
Calculează prin scădere repetată.

Nu se completează de către elev.
 COD

9

Răspuns:
 „Lumea animalelor” are de _____ ori mai multe pagini decât „Pinocchio”.

6 puncte

10 În fiecare zi, Sergiu a citit câte 10 pagini.
În a câta zi a terminat de citit cartea *Pinocchio*, de Carlo Colodi?
Colorează, după model, pentru a afla răspunsul.

Nu se completează de către elev.
COD

10

Ziua	Pagini citite									
1										
2										
...										

Răspuns:
Sergiu a terminat de citit cartea
„Pinocchio” în ziua a ____-a.

6 puncte

11 Sergiu a început să citească *Pinocchio*, de Carlo Colodi, într-o zi de sâmbătă, 15 octombrie.
Colorează în calendar, cu albastru, zilele în care a citit această carte.

Nu se completează de către elev.
COD

11



	SEPTEMBRIE					OCTOMBRIE					NOIEMBRIE					
L		5	12	19	26		3	10	17	24	31		7	14	21	28
M		6	13	20	27		4	11	18	25	1	8	15	22	29	
M		7	14	21	28		5	12	19	26	2	9	16	23	30	
J	1	8	15	22	29		6	13	20	27	3	10	17	24		
V	2	9	16	23	30		7	14	21	28	4	11	18	25		
S	3	10	17	24	1	8	15	22	29	5	12	19	26			
D	4	11	18	25	2	9	16	23	30	6	13	20	27			

9 puncte

12 Din economiile sale, Sergiu vrea să își cumpere *Enciclopedia copilului deștept*, care costă 99 de lei. A reușit să strângă 90 de lei. O urmărea de mai mult timp, iar acum a aflat că s-a ieftinit cu o treime din preț.

Băiat isteț, Sergiu face un calcul rapid și spune:
„Nu doar că îmi ajung banii, ci îmi mai și rămân 24 de lei.”
A calculat corect Sergiu?

Explică răspunsul tău, pe spațiul dat.



Nu se completează de către elev. COD

12

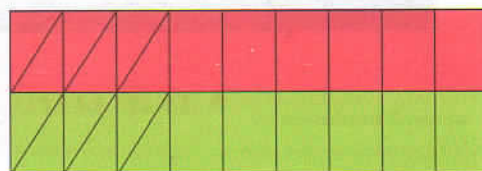
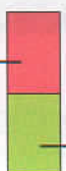

Da, pentru că _____

Nu, pentru că _____

Felicitări, ai ajuns la sfârșitul testului!



Verifică rezolvarea corectă (pagina 79), apoi calculează punctajul obținut!

Nr. exercițiu	oficiu	1	2	3	4	5	6	7	8	9	10	11	12	Total
Răspunsuri		1	4	1	4	1	3	1	4	4	2	2	3	30
Puncte	10	3	12	3	12	3	9	3	12	12	6	6	9	100